



# MODULAR

Soluzioni innovative per punti vendita e stand



**#5**

Formulate

# MODULAR

Soluzioni innovative per punti vendita e stand

*Modulare : verbo transitivo (dal latino modulari)*

*«Adattare qualcosa in modo flessibile a diverse circostanze»*

**#19**

Vector

Le nostre soluzioni modulari soddisfano ogni tipo di necessità, indipendentemente dallo spazio da allestire o dalle esigenze di comunicazione. Questo è il miglior compromesso tra soluzioni portatili ed economiche e gli stand tradizionali.

Scopri la nostra offerta, progettata dai nostri team CAD e realizzata dai nostri esperti di produzione per lo più localmente.

Ben 5 linee di soluzioni modulari per costruire il tuo progetto e dare libero spazio alla tua immaginazione.

**#41**

Modulate™

**#51**

Linear

**#59**

Arena

## Legenda



Nuovo prodotto



Prodotto in Europa



Best seller



Utilizzabile con supporto in poliestere elasticizzato



Struttura garantita 1 anno



Utilizzabile con supporto in PVC



Struttura garantita 5 anni



Utilizzabile con supporto rigido



Struttura garantita a vita



Borsa per il trasporto inclusa

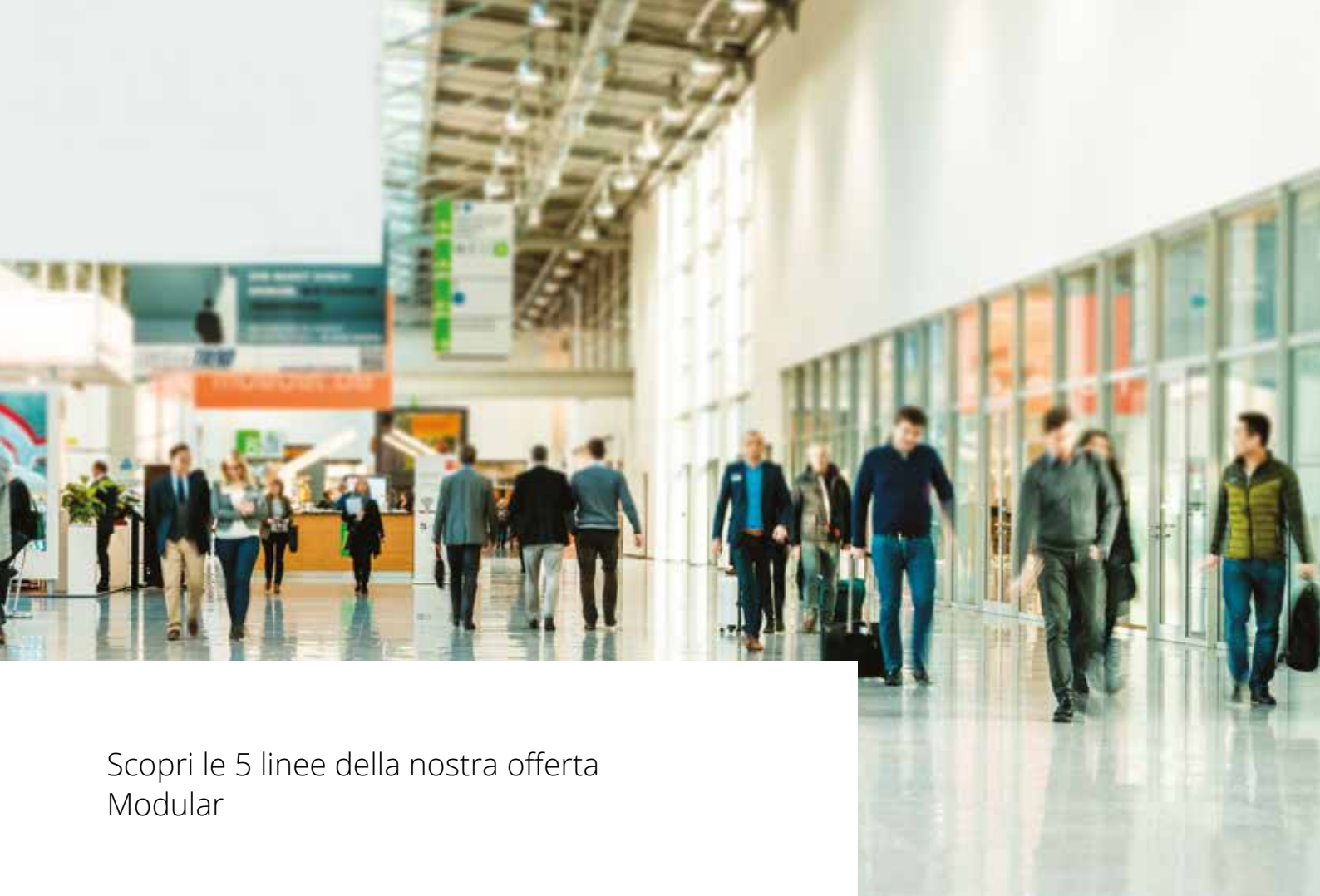

Scopri le 5 linee della nostra offerta Modular

## Formulate

---

Un concetto originale per la gestione dello spazio che combina le strutture in tubolari di alluminio e le infinite possibilità della stampa in tessuto. La sua originalità è nella sagomatura di tubi di alluminio da 30 mm e 50 mm di diametro che creano strutture dalle forme innovative ed esaltano la comunicazione.



## Modulate™

---

Modulate™ è il risultato della fusione di due concetti: Formulate e Vector. La gamma è composta da 11 cornici realizzate in tubolari di alluminio con un sistema magnetico integrato e brevettato, MagLink. Questa linea è stata progettata per dare libertà di scelta tra centinaia di configurazioni possibili adatte per tutte le tipologie di comunicazione.

## Vector

---

Una delle soluzioni di comunicazione più semplici e versatili nel mercato. Si tratta di una linea di cornici in alluminio e supporto di stampa in tessuto elasticizzato che si adatta a qualsiasi ambiente. Le applicazioni sono infinite: sospese, a muro, autoportanti, bifacciali e/o luminose.

## Linear

---

Un sistema espositivo ideale per la comunicazione in punti vendita e fiere nei quali si desidera utilizzare supporti di stampa in PVC o rigidi. La struttura può essere a vista o nascosta: scegli la soluzione in base alle tue esigenze ed al tuo budget.

## Arena

---

Una struttura a traliccio in alluminio estremamente robusto e leggero ideale per allestire eventi. Le diverse sezioni assemblate in base agli spazi possono essere completate con una comunicazione su supporti in tessuto o PVC.



## La comunicazione nel punto vendita

### Come avere successo nel layout e nell'allestimento del punto vendita?

La disposizione e l'allestimento di un punto vendita giocano un ruolo fondamentale nel differenziarsi ed invitare i clienti ad entrare. E' necessario che stimoli la curiosità del consumatore, che lo faccia sentire privilegiato e lo spinga all'acquisto.

**La vetrina è un elemento chiave per l'identità del negozio,** perchè deve attirare il cliente ad entrare e scoprire l'universo dei prodotti offerti. Ecco perchè è necessario catturare l'attenzione dei passanti fin dall'esterno del punto vendita con una comunicazione efficace. E' importante utilizzare soluzioni di allestimento che permettano di rinnovare i messaggi regolarmente e facilmente così da essere sempre aggiornati sui prodotti e sulle novità.

**L'interno del negozio deve essere organizzato ed allestito così da creare un ambiente stimolante per la scoperta dei prodotti.** Le soluzioni a muro per la comunicazione dimostrano di avere il miglior rapporto qualità-prezzo lasciando il resto dello spazio dedicato alla disposizione delle scaffalature.

Pensiamo alla tradizionale cornice a muro, per lo più luminosa, posizionata dietro alle casse: un modo sicuro per catturare l'attenzione dei clienti. Le cornici in alluminio con stampa in tessuto elasticizzato della linea Vector sono ideali per questo tipo di situazioni.

### Perché scegliere una soluzione modulare?

- Buon rapporto qualità/prezzo
- Design
- Facile da assemblare
- Compatta per una spedizione più facile anche in diversi punti vendita
- Standard o su misura
- Cambio illimitato della comunicazione



## La teatralità espositiva al servizio del brand!

L'era digitale ha profondamente cambiato il comportamento d'acquisto dei consumatori, spingendo i brand a modificare ed adattare la loro comunicazione nei negozi frequentemente.

Stiamo parlando della teatralità espositiva dei punti vendita. Questi sono luoghi di vendita, acquisto e visita che ora offrono al consumatore **l'opportunità di vivere un'esperienza sensoriale indimenticabile, differenziando e riflettendo l'immagine ed i valori del marchio**. Questa teatralizzazione integra sempre più tatto e vista e lo fa attraverso soluzioni che combinano struttura e stampa in tessuto.

I consumatori non vogliono solo comprare un prodotto ma anche beneficiare di servizi e supporti personalizzati, il tutto in un ambiente di acquisto accattivante. **L'allestimento di un negozio assume tutto il suo significato** e la stampa in tessuto ha questa capacità di trascrivere ed esprimere le emozioni attraverso i materiali, la resa cromatica e/o la diffusione della luce in combinazione con le strutture utilizzate.

## Soluzioni modulari: quale scegliere?

Il successo della comunicazione nel punto vendita passa attraverso un'allestimento originale con il miglior rapporto qualità/prezzo.

Per essere sicuri di fare la scelta giusta, è essenziale capirne i requisiti:

- 1.** La posizione:  
qual è la superficie da allestire?  
ci sono vincoli di spazio/altezza da rispettare?
- 2.** Il design:  
quale applicazione: a muro, autoportante, sospeso?  
quale supporto di stampa si vuole utilizzare: tessuto, pannello rigido, PVC?  
è necessaria una soluzione retroilluminata?
- 3.** Utilizzo:  
con quale frequenza deve essere cambiato il messaggio?  
la grafica deve essere cambiata da un professionista o direttamente dall'utente?
- 4.** Il budget:  
qual è il budget assegnato alla soluzione modulare?  
quanti punti vendita dovranno essere allestiti?

# La fiera della comunicazione

## Perché esporre in una fiera?

La fiera rimane il mezzo preferito dalle aziende che cercano di aumentare la propria brand reputation e promuovere la propria immagine.

I vantaggi di una fiera sono numerosi e permettono di attivare una serie di azioni in un periodo di tempo relativamente breve:

- Incontro con nuovi clienti
- Presentazione di nuovi prodotti
- Fidelizzazione dei clienti
- Networking aziendale

## Il fulcro: lo stand

**Il successo di una fiera significa avere uno stand con un allestimento attrattivo ed al miglior rapporto qualità/prezzo.**

Per essere sicuri di fare la scelta giusta, è essenziale capirne i requisiti:

- 1.** La posizione:  
qual è la superficie da allestire?  
quanti lati aperti?
- 2.** Il design:  
quale supporto di stampa si vuole utilizzare: tessuto, pannello rigido, PVC?  
è necessario comunicare in altezza con un appendimento?  
è necessario un magazzino per riporre il materiale?  
che tipo di illuminazione sarà usata?
- 3.** Utilizzo:  
quante volte dovrai utilizzarlo?  
deve essere modulare nella forma e nella dimensione?  
con quale mezzo lo trasporterai?  
lo stand dovrà essere riutilizzato in un altro ambiente: showroom, decorazione ...?
- 4.** Il budget:  
qual è il budget assegnato per realizzare lo stand?



## Le chiavi del successo

Per avere successo in fiera, è essenziale:

- Definire **da 3 a 5 obiettivi** che guideranno la strategia di marketing dell'evento
- Garantire **il massimo impatto visivo** con uno stand di qualità che valorizzi l'immagine dell'azienda (appendimenti, grafica, materiali ...)
- Stabilire **una comunicazione e una promozione efficaci**: prima, durante e dopo l'evento (e-mail, inviti, social network, promozioni ...)

## Perché scegliere uno stand modulare?

- Leggero e compatto
- Riconfigurabile
- Rapido ammortamento
- Duraturo
- Facile da assemblare
- Standard o su misura
- Cambio illimitato della comunicazione

## Formulate

La creatività con Formulate non ha limiti. Questo concetto si applica a tutti i fondali, agli stand ed agli appendimenti di questa linea che consentono di esporre brand e messaggi pubblicitari in tre dimensioni. La stampa in tessuto elasticizzato, caratteristica di queste strutture, sposa perfettamente queste forme innovative e permette di esplorare nuove possibilità grafiche e geometriche.





Tubolari in alluminio con sistema di congiunzione a scatto

Quando le strutture diventano invisibili per lasciare spazio a forme originali ed innovative

Un'offerta semplice ed intuitiva, facile da configurare in tutte le situazioni. Le soluzioni Formulate sono disponibili in configurazioni totem, fondali da 3 a 9 m di larghezza, colonne, archi ... ed anche su misura.

L'obiettivo principale di Formulate è quello di fornire dei layout originali ed alternativi alle tradizionali strutture in legno o a pannelli spesso limitanti.

Dai libero spazio alla tua creatività!

## Un assemblaggio in tutta semplicità

Le strutture Formulate sono realizzate con tubolari in alluminio.

Come in un gioco di costruzione, ogni sezione ha un sistema di tracciamento (numero e colore) per facilitarne l'assemblaggio.

I vari connettori del sistema Formulate, oltre a dare grande solidità alle strutture, consentono di creare configurazioni multiple giocando con il numero di connessioni ed il loro angolo di apertura.



Sistema di etichettatura



Connettori angolari

## Una comunicazione visibile a 360°

Formulate si distingue per la stampa in tessuto elasticizzato con chiusura a zip che copre interamente la struttura. Inoltre, la comunicazione può essere presente su entrambi i lati per dare il massimo impatto al messaggio.

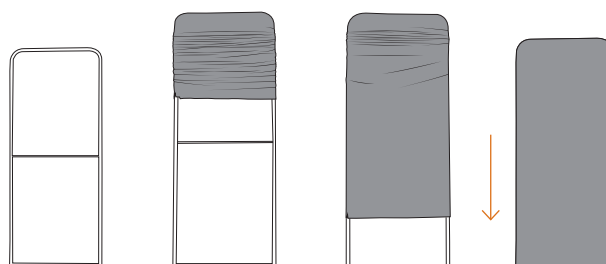





## MS Banner Curvo



Curvo 900 mm	📏 2415 (h) x 900 (l) x 609 (p) mm
Curvo 1200 mm	📏 2415 (h) x 1200 (l) x 609 (p) mm
Curvo 1500 mm	📏 2415 (h) x 1500 (l) x 609 (p) mm



Leggero e stabile allo stesso tempo ↗

## Snake



Snake	📏 2380 (h) x 900 (l) x 700 (p) mm
-------	-----------------------------------



Struttura  
bifacciale dalla  
forma originale



Base che garantisce  
una grande stabilità



Superficie di comunicazione  
ottimale su entrambi i lati

## AS Shaped Wall



AS Shaped Wall	📏 2000 (h) x 2250 (l) x 1614 (p) mm
----------------	-------------------------------------





## DS3 Designer 07



Stand DS3 07	2410 (h) x 3035 (l) x 490 (p) mm
--------------	----------------------------------

\*supporto porta monitor TV opzionale e disponibile su richiesta.



## DS3 Designer 10



Stand DS3 10	2410 (h) x 3070 (l) x 490 (p) mm
--------------	----------------------------------

\*supporto porta monitor TV opzionale e disponibile su richiesta.

Migliora il tuo stand con la multimedialità



## AS Chip Wall



AS Chip Wall	1756 (h) x 3000 (l) x 1820 (p) mm
--------------	-----------------------------------



1,75 m di altezza per adattarsi a più ambienti

## MS6 Orizzontale curvo



MS6 Orizzontale Curvo	2410 (h) x 6293 (l) x 1278 (p) mm
-----------------------	-----------------------------------



Aumenta il tuo impatto con i faretti PS950-1000-LE0







## MS9 a S



MS9 a S 9m

© 2405 (h) x 9000 (l) x 1200 (p) mm

Eleganza assicurata  
grazie alla forma  
ondulata



## Comunicazione in 3D

Semplicità, stabilità ed originalità sono le parole chiave che caratterizzano i fondali Formulate. Disponibili in molte dimensioni e forme, sono pratici e veloci da installare.

Nuovo design !

## MS2 Curvo Verticale



MS2 Curvo Verticale	2416 (h) x 2000 (l) x 609 (p) mm
MS6 Curvo Verticale	2416 (h) x 6000 (l) x 609 (p) mm
MS9 Curvo Verticale	2416 (h) x 9000 (l) x 609 (p) mm



MS2 Curvo Verticale



MS6 Curvo Verticale



MS9 Curvo Verticale

↪ Crea le dimensioni che desideri

## MS2 Dritto



MS2 Dritto	2410 (h) x 2070 (l) x 450 (p) mm
MS6 Dritto	2410 (h) x 6000 (l) x 450 (p) mm
MS9 Dritto	2410 (h) x 9000 (l) x 450 (p) mm



MS2 Dritto



MS6 Dritto



MS9 Dritto

↪ Piedi stabilizzanti ad intervalli regolari



## Formulate Arch



Arch	@, 3000 (h) x 4000 (l) x 900 (p) mm
------	-------------------------------------



1 soluzione,  
2 finiture!





Accent Formulate 06  
Arco con tetto incurvato



Accent Formulate 06  
Arco con tetto incurvato | 2808 (h) x 1270 (l) x 2610 (p) mm



Accent Formulate 05 Arco



Accent Formulate 05 Arco | 2610 (h) x 1270 (l) x 2410 (p) mm



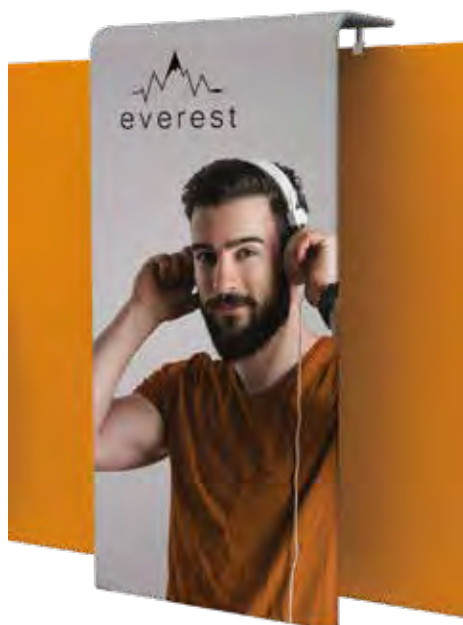

## Accent Formulate

Migliorare la funzionalità delle strutture Formulate ed ottimizzare lo spazio degli stand è possibile grazie ai diversi elementi Accent Formulate.

Gli accessori Accent arricchiscono le strutture Formulate dando maggior impatto e visibilità ai messaggi ed al brand.

### Accent Formulate 14 Rettangolo



Accent Formulate 14 Rettangolo | 2655 (h) x 1200 (l) x 232 (p) mm



### Accent Formulate 17 Trapezio



Accent Formulate 17 Trapezio | 2516 (h) x 1700 (l) x 154,6 (p) mm

### Accent Formulate 20 con ripiani



Accent Formulate 20 con ripiani | 2610 (h) x 870 (l) x 751 (p) mm

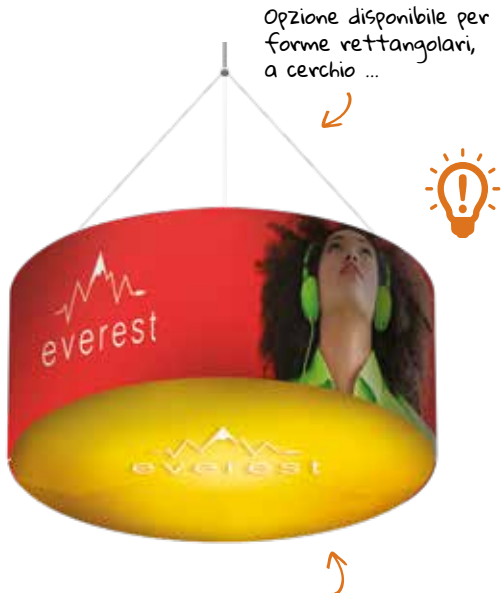

## Appendimento Circolare



1.5m Ø	Ⓞ 762 (h) x 1524 (dia) mm
3m Ø	Ⓞ 610 (h) x 3048 (dia) mm
3m Ø	Ⓞ 914 (h) x 3048 (dia) mm
4.6m Ø	Ⓞ 1524 (h) x 4572 (dia) mm
6.1m Ø	Ⓞ 1219 (h) x 6096 (dia) mm

\*cavi in acciaio non inclusi

Disponibili dimensioni su misura

## MS Esagono



Esagono 350	Ⓞ 1000 (h) x 3500 (l) x 3500 (p) mm
Esagono 500	Ⓞ 1000 (h) x 5000 (l) x 5000 (p) mm

\*cavi in acciaio non inclusi

360°



## MS Quadrato con angoli arrotondati



Quadrato con angoli rotondi 250	Ⓞ 1000 (h) x 2500 (l) x 2500 (p) mm
Quadrato con angoli rotondi 350	Ⓞ 1000 (h) x 3500 (l) x 3500 (p) mm
Quadrato con angoli rotondi 500	Ⓞ 1200 (h) x 5000 (l) x 5000 (p) mm

\*cavi in acciaio non inclusi

# Alcune idee... Soluzioni 3D

Forme innovative!



1280 mm  
di altezza



Vetrine accattivanti!



## Alcune idee... Stand

I progetti personalizzati offrono incredibili possibilità in termini di forme e combinazioni. Ottimizzano il ritorno sull'investimento promuovendo il brand in formati adatti ad ogni specifica esigenza.

### Stand 12m<sup>2</sup>



Soluzione stand da 12m<sup>2</sup> con pareti in Vector per tessuto ed accessori Accent Formulate.

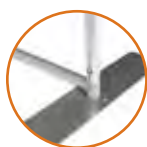

Basi stabilizzanti



Possibilità di illuminazione con faretto PS950-1000 LED

Accent aggiunge  
tridimensionalità  
al tuo stand



### Stand 18m<sup>2</sup>



Soluzione stand da 18m<sup>2</sup> con pareti in Vector per tessuto ed accessori Accent Formulate.



L'utilizzo di immagini molto grandi è un ottimo modo per attirare l'attenzione dei visitatori. La qualità delle stampe Formulate esalta il design e le forme originali degli stand.



L'unione di strutture in tubolari di alluminio e stampe in tessuto sono garanzia di originalità ed impatto visivo





## Vector

I bisogni, i desideri e i progetti di comunicazione sono costantemente in evoluzione ed il sistema Vector si presta perfettamente a queste trasformazioni, distinguendosi come una delle soluzioni di visual communication più semplici e versatili nel mercato.

## Vector: l'arte di comunicare

In versione da muro, autoportante o retroilluminata, la gamma di profili in alluminio Vector offre soluzioni per ogni esigenza e per ogni budget.

I profili Vector combinano un impatto visivo ottimale e un design originale che si adatta ad ogni ambiente: showroom, punti vendita, mostre, musei, centri commerciali, fiere e molto altro.



Sistema di tracciamento intuitivo su ogni sezione

## I profili Vector

La gamma Vector comprende una serie di profili in alluminio che si presta perfettamente a qualsiasi applicazione.

Le soluzioni Vector sono caratterizzate da un assemblaggio semplice: una sola chiave a brugola è sufficiente per assemblare i componenti delle varie cornici.

Il sistema di tracciamento con etichettatura numerata offre un grande comfort nell'assemblaggio e consente di realizzare il montaggio in autonomia anche nei casi di budget ridotto.

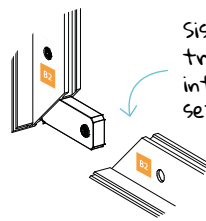

Sistema di tracciamento intuitivo su ogni sezione

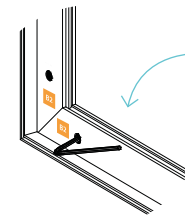

Chiusura con chiave a brugola

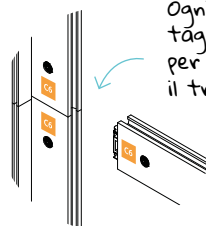

Ogni profilo è tagliato in sezioni per facilitare il trasporto

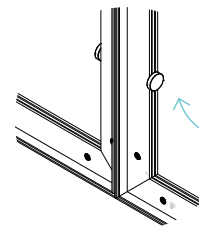

Unione di più cornici tra loro per creare nuove soluzioni

## Tensione perfetta della stampa

Le stampe hanno un gommino in silicone perimetrale che rende l'installazione facile e veloce permettendo al tessuto di restare sempre perfettamente teso.

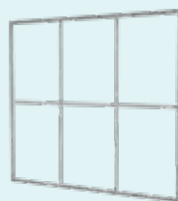

Struttura Vector

+

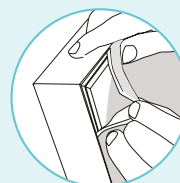

Stampa con bordino in silicone

=





# Cornice Quick Fix

Hai bisogno di decorare una parete o di graficare uno stand preallestito? La cornice Quick Fix è il profilo in alluminio extra-sottile per tessuti elasticizzati ideale per questi scopi. Quick Fix apre le porte alla comunicazione in negozi e fiere grazie al suo design versatile.



Quick Fix - B0	1414 (h) x 1000 (l) x 20 (p) mm
Quick Fix - B1	1000 (h) x 707 (l) x 20 (p) mm
Quick Fix - 1000 x 1000 mm	1000 (h) x 1000 (l) x 20 (p) mm
Quick Fix - 2000 x 1000 mm	2000 (h) x 1000 (l) x 20 (p) mm
Quick Fix	su misura



Profilo in alluminio da 20mm



Aggancio per fissaggio su preallestiti su richiesta

Ideale per decorare pareti



Cornice agganciata sulla parete di uno stand preallestito: una soluzione pratica ed economica per creare il tuo stand





# Cornice Slim Rotonda

La soluzione Slim Rotonda rompe i codici classici delle cornici in tessuto proponendo una forma circolare. In dimensioni standard o su misura, questa nuova soluzione consente maggiore originalità e nuove opportunità di mercato.



Vector Slim 20 mm	📏 diametro 400mm
Vector Slim 20 mm	📏 diametro 700mm
Vector Slim 20 mm	📏 diametro 1000mm
Vector Slim 20 mm	📏 su misura



Disponibile in dimensioni  
standard o su misura



Assemblaggio con  
chiave a brugola  
e viti



Profilo in alluminio  
da 20 mm



Aggancio a muro



# Cornice 50 mm

Le cornici sono adatte per i cambi regolari del tuo messaggio in fiere o nei punti vendita. Vector offre soluzioni da muro o autoportanti che possono essere unite tra loro e riconfigurate per sfruttare al massimo lo spazio a disposizione.



Kit 1	2070 (h) x 1000 (l) x 450 (p) mm
Kit 2	2070(h) x 2000 (l) x 450 (p) mm
Kit 3	2070 (h) x 3000 (l) x 450 (p) mm
Su misura	su misura

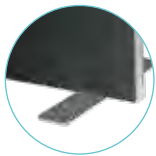

Base inclusa

Collega tra loro diversi kit in base alle esigenze



Può essere usata come soluzione da muro o autoportante





# Cornice Vector 30 mm LED

Attira l'attenzione con la cornice da muro retroilluminata, disponibile in kit, pronta per l'installazione.

La discrezione del profilo e la potenza dei LED aumenteranno l'impatto visivo della tua comunicazione!



Vector 30 mm - B0	☉ 1374 (h) x 974 (l) x 30 (p) mm
Vector 30 mm - B1	☉ 974 (h) x 674 (l) x 30 (p) mm
Vector 30 mm - 2000 x 1000 mm	☉ 1974 (h) x 974 (l) x 30 (p) mm
Vector 30 mm - 1500 x 1200 mm	☉ 1474 (h) x 1174 (l) x 30 (p) mm
Vector 30 mm - 1500 x 800 mm	☉ 1474 (h) x 774 (l) x 30 (p) mm
Vector 30 mm	☉ su misura

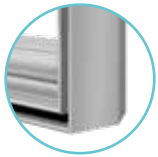

Profilo in alluminio da 30mm



Modulo LED

← Ideale per arredare l'interno dei punti vendita

Profilo sottile



↑ Illuminazione intensa ed omogenea

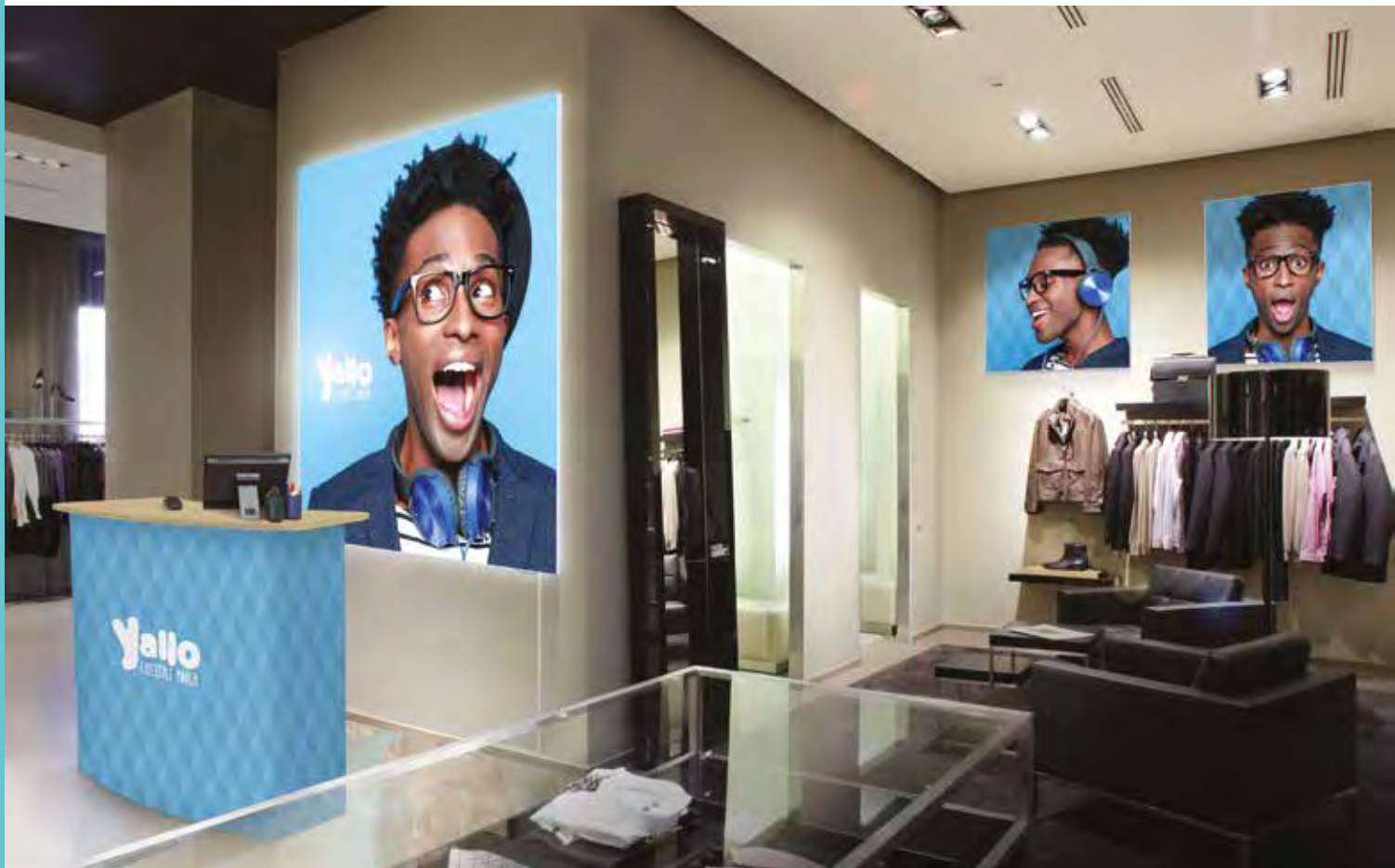



# Cornice Vector 75 mm LED

Profilo disponibile nei  
colori bianco, nero e  
argento

Distinguiti con design innovativi e luminosi!  
Questa cornice disponibile in versione da muro  
o autoportante offre un sistema di illuminazione  
a LED perimetrale per una luminosità uniforme.  
E' disponibile in 3 colori (●●○) per adattarsi ad  
ogni tipo di ambiente.



Vector 75 mm LED | su misura

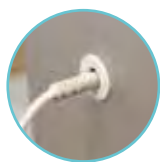

Foro di alimentazione



Strip LED



Aggiungi le basi  
stabilizzanti per  
renderla autoportante

Ideale per negozi, banche, musei...



# Cornice Vector 125 mm LED

Per una comunicazione più d'impatto ed efficace utilizza il profilo LED bifacciale che garantisce la massima visibilità! E' disponibile in 3 colori (●●○) per adattarsi ad ogni tipo di ambiente.



Vector 125 mm LED  Su misura



Foro di alimentazione



Strip LED

Sistema di illuminazione perimetrale a LED



Profilo disponibile nei colori bianco, nero e argento

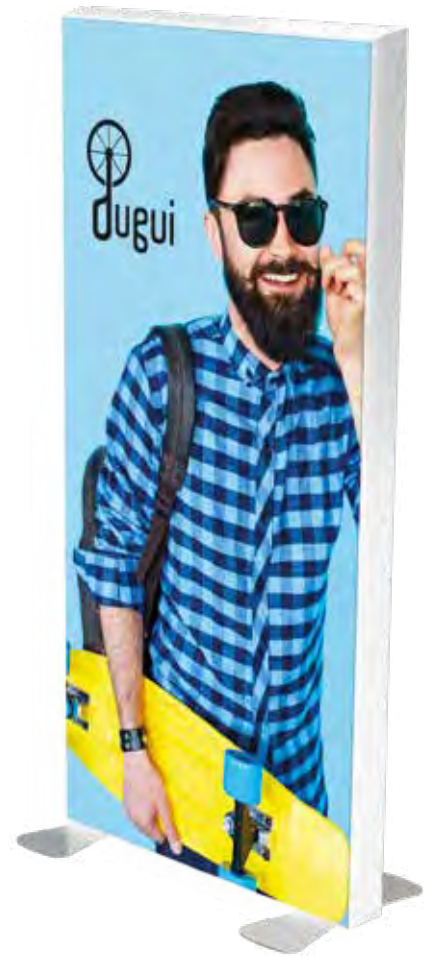



# Cornici luminose appese

Gli stand espositivi sono numerosi in una fiera ed il modo migliore per essere visti a distanza è comunicare in altezza.

Un'insegna luminosa su entrambi i lati, combinata con un design originale, attirerà senza dubbio l'attenzione dei visitatori e ti distinguerà dai concorrenti.



Foro di alimentazione



Strip LED



3 formati per distinguerti ed attirare l'attenzione!



## Cornice 125 mm LED



Cornice appesa Vector 125 mm LED	📏 1000 (h) x 2500 (l) x 125 (p) mm
Cornice appesa Vector 125 mm LED	📏 1000 (h) x 3500 (l) x 125 (p) mm
Cornice appesa Vector 125 mm LED	📏 1250 (h) x 5000 (l) x 125 (p) mm

\*cavi in acciaio non inclusi



# illuminazione a LED



I LED sono la tecnologia indiscussa nel campo dell'illuminazione. L'illuminazione a LED è ideale per i settori del retail ed espositivo in quanto garantisce una luminosità uniforme ed intensa. Questa soluzione a basso consumo energetico e di lunga durata è la scelta numero uno nella retroilluminazione.



## Strip LED perimetrale

- Illuminazione uniforme su cornici anche di grande formato
- Compatibile con le cornici mono e bifacciali
- Adatto per cornici a muro o autoportanti
- Connessione semplificata grazie al sistema di gestione dei cavi

Strip LED 360 mm

Potenza: 13W

Strip LED 960 mm

Potenza: 46W



## Modulo LED

- Illuminazione potente e perfettamente omogenea
- Compatibile con le cornici monofacciali
- Adatto per cornici a muro da 30 mm
- Sistema di illuminazione a fondale con moduli LED

Modulo A 300 x 300 mm

Potenza : 7,2 W

Modulo B 300 x 100 mm

Potenza : 2,4 W

Modulo C 100 x 100 mm

Potenza : 1,2 W

## Trasformatori per illuminazione a LED

Per illuminazione strip LED perimetrale



Trasformatore 24V, 75W

Trasformatore 24V, 120W

Per illuminazione con moduli LED



Trasformatore 24V, 144W

# Moduli Vector

SOLUZIONI modulari in base alle tue esigenze ed al tuo budget



Dal fondale autoportante allo stand, i moduli Vector offrono design versatili che si adattano a tutti i tipi di eventi. Questo ti dà la libertà di riconfigurare il tuo stand tutte le volte che vuoi, garantendo un eccellente ritorno sull'investimento.

Una volta terminato l'evento, puoi riporre il tuo stand in piccole scatole o riutilizzare uno o più moduli per allestire il tuo showroom.

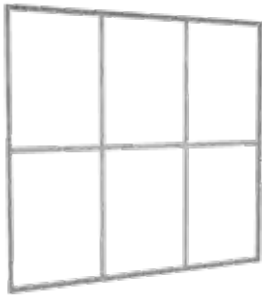

## Modulo A



Modulo A | 2500 (h) x 2950 (l) mm



## Modulo B



Modulo B | 2500 (h) x 1950 (l) mm



## Modulo C



Modulo C | 2500 (h) x 950 (l) mm



## Modulo E



Modulo E | 2500 (h) x 50 (l) mm



Adatto per collegare 2  
fondali ad angolo retto

Passa da uno stand di 3m<sup>2</sup>  
ad uno di 15 m<sup>2</sup> in un  
batter d'occhio!



Porta  
completamente  
graficabile



## Modulo G



Modulo G	2500 (h) x 1050 (l) x 1050 (p) mm
----------	-----------------------------------

grafica a 360°

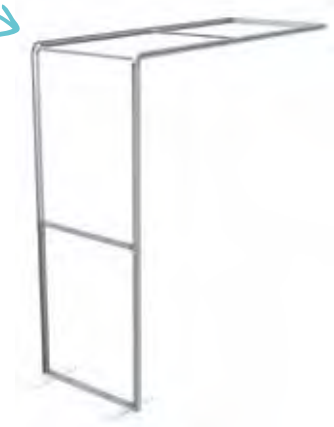

## Modulo H



Modulo H	2550 (h) x 950 (l) x 2450 (p) mm
----------	----------------------------------

## Modulo I LED



Modulo I	2550 (h) x 950 (l) mm
----------	-----------------------



Ideale per creare un arco LED  
combinandolo con un modulo C

## Modulo J LED



Modulo J LED	2500 (h) x 950 (l) mm
--------------	-----------------------

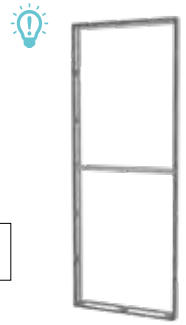

Adatto per creare un  
magazzino curvo

## Modulo K



Modulo K	500 (h) x 1050 (l) x 1050 (p) mm
----------	----------------------------------



## Modulo L



Modulo L	2500 (h) x 3075 (l) mm
----------	------------------------





# Moduli Vector

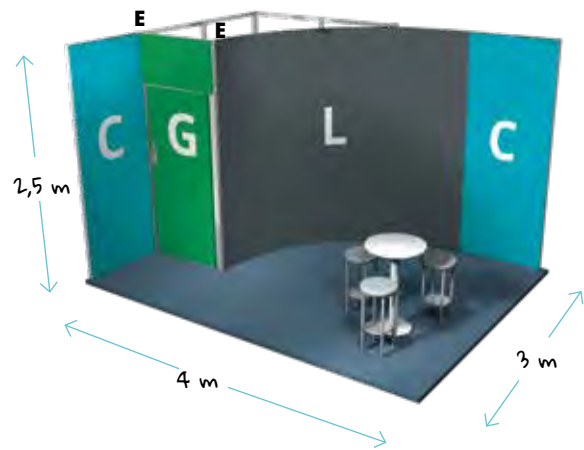

Ampio magazzino per lo stoccaggio

Forme curve per il tuo stand  
Il modulo L è ideale per realizzare forme curve

Possibilità di utilizzare faretti LED



## Stand 12m<sup>2</sup>



Possibilità di aggiungere faretti LED Flood



Profilo quadrato per creare angoli a 90°



**NOVITA'** Serratura con chiavi per la porta del magazzino

# Moduli Vector

(stand 9m<sup>2</sup> riconfigurabile a 15m<sup>2</sup>)

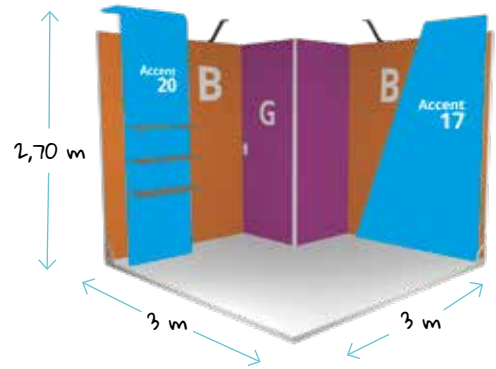

Cambia la prospettiva al tuo stand con Accent!

Stand modulare per configurazioni da 9 a 15 m<sup>2</sup>



Piedini angolari per una stabilità ottimale

## Stand 9m<sup>2</sup>



Possibilità di aggiungere faretto LED Exhibition



Piedino a 90°



Serratura con chiavi per la porta del magazzino

# Moduli Vector

(stand 15m<sup>2</sup> riconfigurabile a 9m<sup>2</sup>)

⊕ Modula lo stand in base alle tue esigenze!

↪ Fissa il modulo B al profilo corrispondente per formare la configurazione desiderata



↻ **Magazzino**  
Magazzino di 1 m<sup>2</sup> con chiusura di sicurezza

## Stand 15m<sup>2</sup>



Possibilità di aggiungere faretti LED Exhibition



Piedino a 90°



**NOVITA** Serratura con chiavi per la porta del magazzino



# Moduli Vector

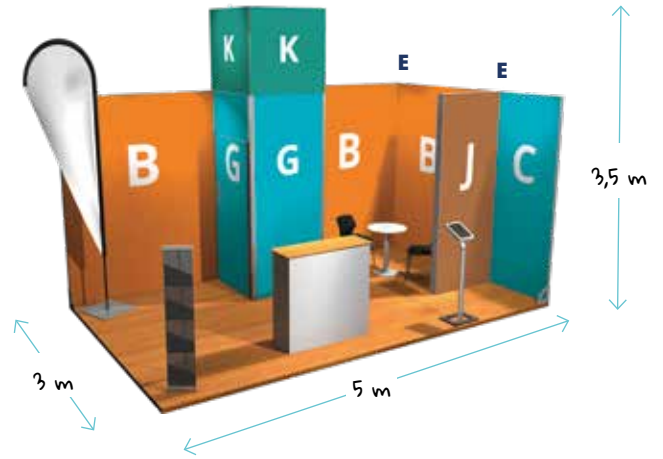

## Magazzino

Ottieni più visibilità con questo ampio magazzino personalizzabile su 4 lati

## Modulo LED

L'utilizzo del modulo LED è un'ottima soluzione per aggiungere luce al tuo stand e farti notare



I profili Vector possono anche essere usati per realizzare reception

## Stand 15m<sup>2</sup>



Profilo quadrato per creare angoli a 90°



Possibilità di aggiungere faretto LED Exhibition



Serratura con chiavi per la porta del magazzino

# Moduli Vector

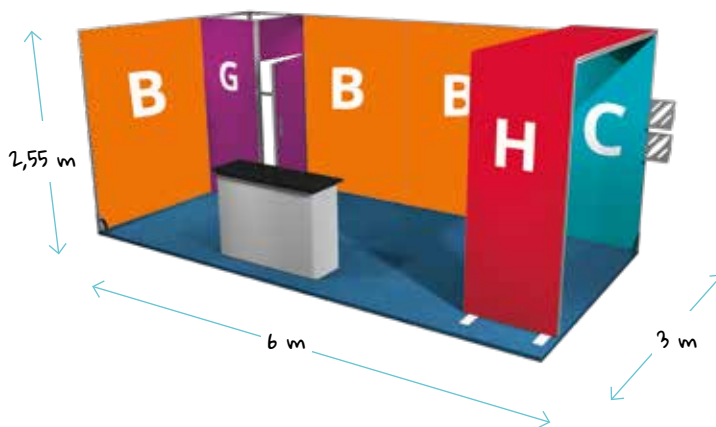

**Magazzino**  
Magazzino di 1 m<sup>2</sup>  
con chiusura di sicurezza

Crea immagini molto grandi  
aggiungendo moduli diversi



## Stand 18m<sup>2</sup>



Angolo arrotondato  
per una grafica  
continuativa



Accessoriabile:  
porta depliant o  
ripiano



Serratura con chiavi  
per la porta del  
magazzino

Arco con grafica  
continuativa

Arco completamente graficato.  
Aggiungi più luce al tuo stand con  
faretti LED ad incasso all'interno  
dell'arco.

# Moduli Vector

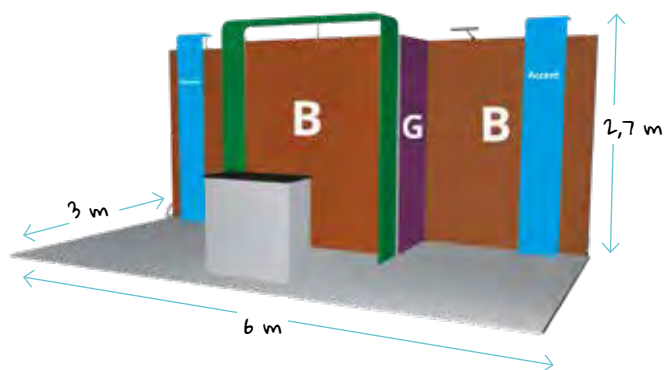

## Stand 18m<sup>2</sup>



Possibilità di aggiungere faretto LED Strip



**NOVITA'** Serratura con chiavi per la porta del magazzino



# Moduli Vector

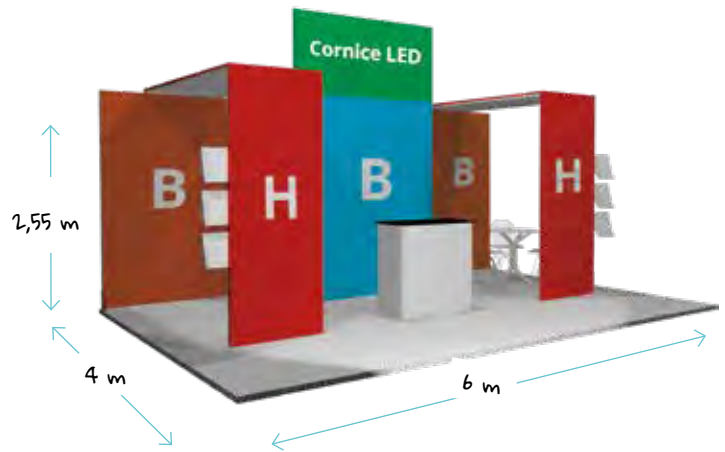

Ampie pareti



Ottieni visibilità ed originalità con le soluzioni ibride

## Stand 24m<sup>2</sup>



Accessoriabile con porta depliant o ripiano



Profilo quadrato per creare angoli a 90°

# Stand su misura

Impatto moltiplicato grazie agli appendimenti dalle forme originali

Stand 60m<sup>2</sup>



Vinci in altezza

Aggiungi altezza ai tuoi stand con soluzioni alte fino a 3.5m

3,5 m



Grafica a 360°

# Accent Vector

Le soluzioni Accent Vector proposte in forme e dimensioni standard sono facili da utilizzare e da combinare con i moduli Vector creando soluzioni originali ed innovative.

Dai tridimensionalità ai tuoi stand modulari!



Fissaggio su profilo Vector con chiave a brugola



Fissaggio con sistema di chiusura in metallo o plastica



Sistema di chiusura a zip della stampa



## Accent Vector 20 con ripiani



Accent Vector 20 con ripiani | 2700 (h) x 870 (l) x 751 (p) mm



Comunicazione su entrambi i lati

## Accent Vector 16



Accent Vector 16 | 2705 (h) x 2030 (l) x 501,50 (p) mm

\*Fondale Vector non incluso





## Accent Vector 17 Trapezio



Accent Vector Trapezio 17 Trapezio | 📏 2700 (h) x 1700 (l) x 206,50 (p) mm

\*Fondale Vector non incluso

Ideale per una comunicazione  
tridimensionale



## Accent Vector 14 Rettangolo



Accent Vector 14 Rettangolo | 📏 2700 (h) x 1200 (l) x 233,50 (p) mm

\*Fondale Vector non incluso

## Modulate™

Modulate™ è il risultato della fusione di due concetti originali, riconosciuti per il loro successo nel mondo dell'esposizione e della vendita al dettaglio: la creatività dei tubolari Formulate e la modularità delle cornici Vector.





## La migliore soluzione per attirare l'attenzione

Basato sul concetto Formulate, Modulate™ consiste in una serie di cornici realizzate con tubolari in alluminio rivestiti con stampa in tessuto elasticizzato. Queste strutture possono facilmente connettersi tra loro grazie ai potenti magneti posizionati all'interno.

Sulla base di questo semplice principio magnetico, è possibile combinare le varie cornici Modulate™ per creare configurazioni adatte a tutti gli spazi comunicativi: punto vendita, fiere, centri commerciali o all'interno delle aziende.

## Assemblaggio intuitivo

L'assemblaggio delle strutture Modulate™ è estremamente facile e non richiede l'uso di utensili. Ogni sezione presenta delle indicazioni per il montaggio (numeri e colore) e si collega alle altre con un pulsante a scatto. Una volta assemblata la struttura, è sufficiente ruotare le basi Twist & Lock per essere bloccate in posizione ed ottenere così una cornice autoportante perfettamente stabile. Infine, la stampa, infilata e chiusa con la zip, esalterà le forme della cornice.

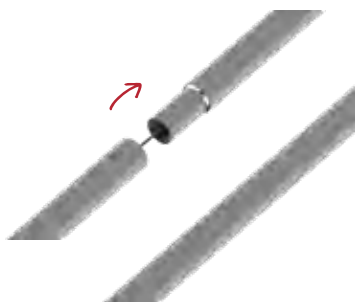

Assemblare i tubolari a sezioni con il pulsante a scatto.



Aggiungere il rinforzo centrale e collegare le sezioni utilizzando il sistema di etichettatura numerata.



Posizionare le basi Twist & Lock sotto alla struttura e farle ruotare per bloccarle in posizione.



Utilizzare i guanti forniti in dotazione con la struttura per installare la stampa sulla cornice.



Estensione di 400 mm opzionale per modificare l'altezza delle strutture.



Connettori MagLink a 360° in ogni cornice.



Rivestimento con stampa in tessuto fronte-retro con chiusura a zip.



Borsa per il trasporto Modulate™ con scomparti dedicati per le basi e la stampa.



# La linea Modulate™

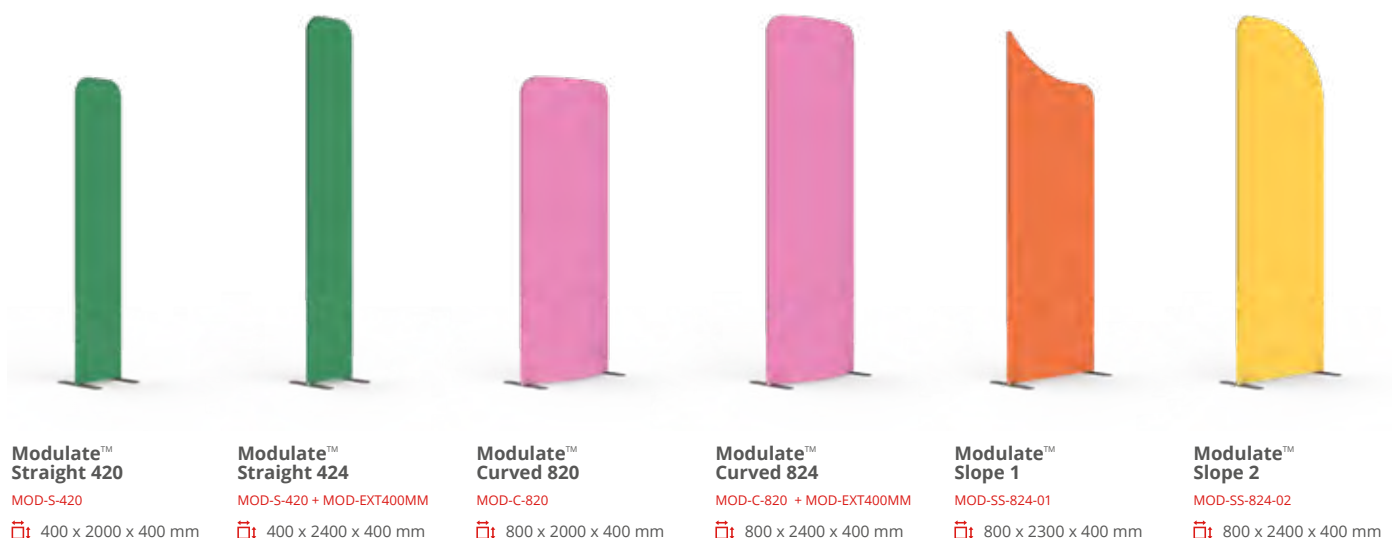

## Strutture polivalenti !

Per garantire la polivalenza delle strutture Modulate™, è possibile aggiungere un'estensione tubolare di 400mm.

In questo modo potrai facilmente cambiare la configurazione della tua cornice, modificando l'altezza da 2000mm a 2400mm. Grazie a questa estensione, pensata per essere integrata facilmente nella struttura, è possibile utilizzare la stessa cornice con due altezze diverse.

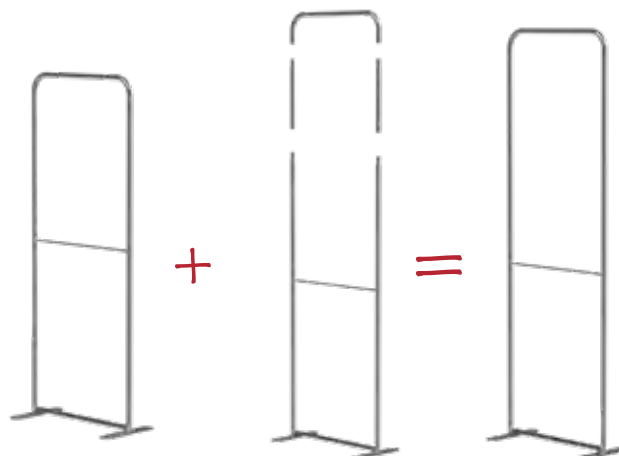

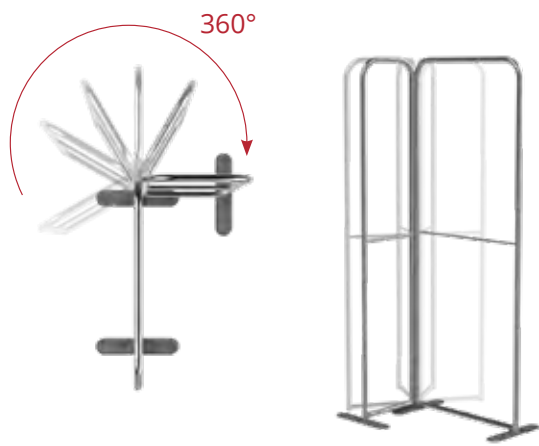

Posiziona facilmente le tue cornici con l'angolazione desiderata

## Connettore MagLink: semplice, rapido e riconfigurabile

Grazie all'esclusivo sistema magnetico MagLink integrato nella struttura, le cornici possono essere collegate tra di loro semplicemente avvicinandole.

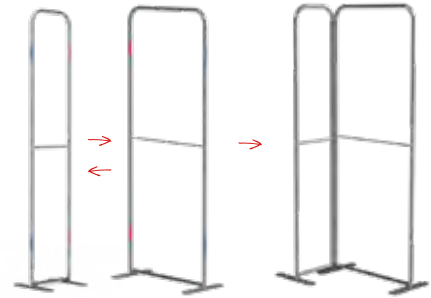

## Mix & Match

Modulate™ propone soluzioni innovative per la gestione degli spazi. E' possibile combinare ed unire le cornici Modulate™ tra loro a piacere per ottenere sempre nuove configurazioni o modificarle secondo le esigenze.

Passare da un semplice fondale ad un vero e proprio stand richiederà solo pochi minuti !





## Allestimento interni punti vendita

La polivalenza e la varietà di dimensioni disponibili rendono le cornici Modulate™ perfette per decorare gli spazi interni.

Una stessa cornice potrà essere riconfigurata in modi diversi per rinnovare la comunicazione dei messaggi all'interno del tuo punto vendita.





## La comunicazione nell'universo del retail

Attrarre lo sguardo e l'attenzione dei clienti è l'obiettivo delle vetrine dei punti vendita.

Le soluzioni Modulate™ sono un'eccellente alternativa per utilizzare al meglio lo spazio. Consentono di rinnovare con estrema facilità i messaggi pubblicitari e di giocare con lo spazio a disposizione.





## Esposizioni temporanee

Le cornici Modulate™ combinate tra loro creano dei corner espositivi unici.

Posizionate in punti di passaggio strategici all'interno dei centri commerciali, offrono ai passanti un'esperienza originale e di grande impatto.





## Fondali per eventi

L'uso del grande formato è particolarmente adatto per l'allestimento di eventi o per le attività promozionali.

E' possibile mescolare forme e dimensioni e creare molteplici angolazioni!

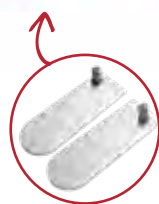

Le mezze basi (su richiesta) sono la soluzione ideale per installare le strutture vicino ad un muro







## Stand riconfigurabili

Semplici da trasportare e da assemblare, le soluzioni Modulate™ possono essere utilizzate anche per realizzare stand.

Sarai libero di cambiare la disposizione del tuo stand tutte le volte che vorrai, con la garanzia di un eccellente ritorno sugli investimenti.



Illumina il tuo stand con faretti LED Flood o Strip (su richiesta)



Ideale per allestire stand in spazi pre-allestiti





Divide facilmente i tuoi spazi

## Divisione degli spazi di lavoro

Creare zone di accoglienza, aree meeting o dividere gli spazi all'interno di un ufficio è ormai un gioco da ragazzi grazie alle cornici Modulate™.

Le grandi superfici graficabili possono anche essere utilizzate come spazio decorativo e/o per veicolare i tuoi messaggi.

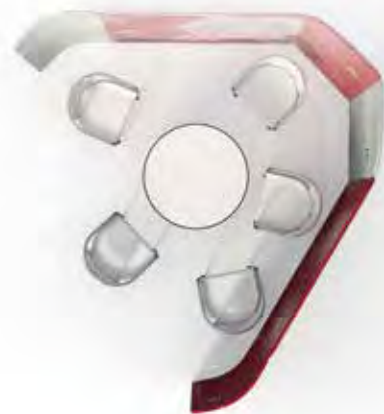



## Linear

La gamma Linear è ideale per realizzare fondali, totem e stand. È composta da profili in alluminio che formano la base di un'architettura solida e duratura in contesti espositivi permanenti o temporanei. Sfrutta la gamma in tutte le sue forme e crea spazi espositivi accattivanti.





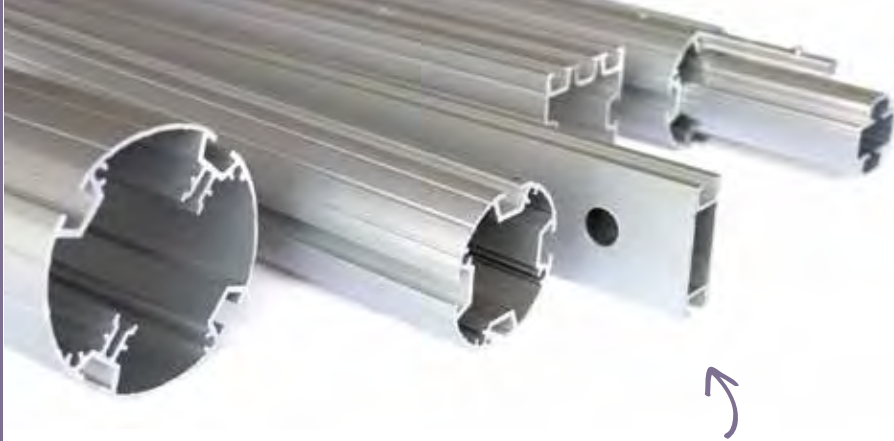

Una vasta scelta di profili

## Linear: versatilità nei profili e nei supporti di stampa

Linear è una soluzione modulare composta da profili in alluminio diversi e mira a fornire un'alternativa alle strutture con rivestimento in tessuto.

Infatti, la progettazione basata sui profili Linear, ti permetterà di graficare le strutture con supporti in PVC o pannelli rigidi.

## Il principio di montaggio Linear

I profili Linear sono uniti tra loro con un sistema di connettori già integrato nel profilo. Basta usare un palo ed una traversa fissandoli tra loro con una chiave a brugola.



Fissaggio con chiave a brugola

## Diverse opzioni grafiche

Linear ti dà la possibilità di esporre la tua comunicazione in 2 modi.

- A** La stampa in PVC richiede l'uso del nastro magnetico adesivo posizionato sul retro del supporto e del nastro metallico fissato alla struttura.



Fissaggio con nastro magnetico

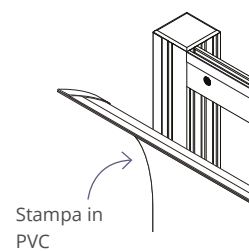

Stampa in PVC

- B** I pannelli rigidi si infilano direttamente nella canalina del profilo. Nel caso in cui si desideri coprire completamente la struttura è possibile utilizzare del velcro per fissare le grafiche.

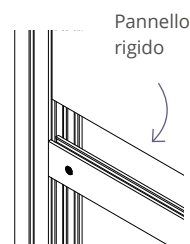

Pannello rigido

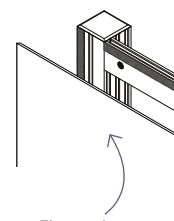

Fissaggio con velcro



Espositore Linear con porta TV

-    



# Totem Linear



I profili Linear sono perfetti per realizzare totem che possono essere successivamente riconfigurati in fondali per vetrine ed arredi per punti vendita.



Grande impatto visivo

Alta modularità



1,54 m

Ottima riconfigurabilità



2,55 m



# Stand 18m<sup>2</sup>

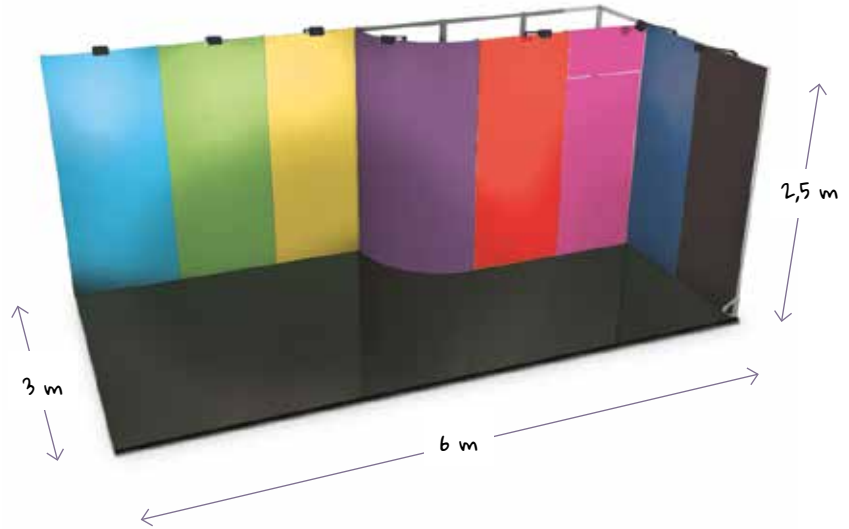

### Stampa in PVC

Le stampe in PVC sono particolarmente adatte per le forme curve.

### Ampio magazzino curvo



Basi a 90° per una stabilità ottimale delle tue pareti



## Stand 15m<sup>2</sup>



### Spot LED Flood

Faretti per dare più armonia visiva al tuo stand

### Magazzino

Magazzino centrale con chiusura di sicurezza



## Alcune idee... Colonnine Linear



Le colonnine Linear includono un'ampia scelta di soluzioni grafiche e/o con porta depliant per arricchire il tuo stand.

Sono ad alto impatto e di stile, ideali per esposizioni semi-permanenti come showroom, centri commerciali ed interni di uffici o aree di lavoro.

Tutte le soluzioni Linear sono progettate per uso interno.

### Colonnina Linear Ellisse



### Colonnina Linear Trappa A4



### Colonnina Linear Trappa B1





Colonnina Linear  
Arco

---



Colonnina Linear  
Informativa

---



Colonnina Linear  
Segnaletica

---



## Arena

Se il tuo progetto riguarda il mondo della scenografia o degli eventi, la soluzione è Arena. La linea Arena è composta da tralicci in alluminio che la rendono particolarmente stabile, modulare e versatile. Le diverse sezioni possono essere assemblate e riconfigurate in base alle esigenze di ciascun progetto.





## Arena: un palcoscenico per la tua comunicazione

I tralici in tubolari di alluminio da 25 mm di diametro sono disponibili in sezioni di varie forme e dimensioni per comporre un'architettura imponente e solida.

La vasta gamma di sezioni di cui si compone Arena rende la nostra proposta compatibile con molti progetti.

## Installazione rapida

La gamma Arena è progettata per uso interno.

Basta assemblare le sezioni usando i bulloni ed i galletti forniti, ideale per un montaggio senza utensili.

La comunicazione, stampata su PVC o tessuto, sarà fissata con occhielli ed elastici alla struttura e potrà essere visibile sia sul fronte che sul retro. E' possibile ottenere la massima visibilità con una campata unica fino a 6 m.

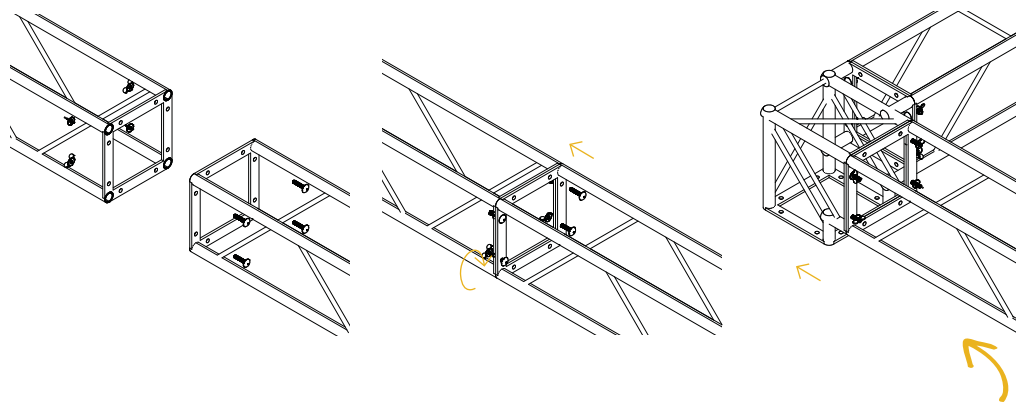

Le diverse sezioni sono facilmente assemblabili



### Assemblaggio senza utensili

Le sezioni in alluminio Arena sono allo stesso tempo leggere e forti. Per assemblare i diversi componenti non sono necessari utensili. Bulloni e galletti sono forniti per ogni articolo.





## Stand 16m<sup>2</sup>



## Fondale Autoportante

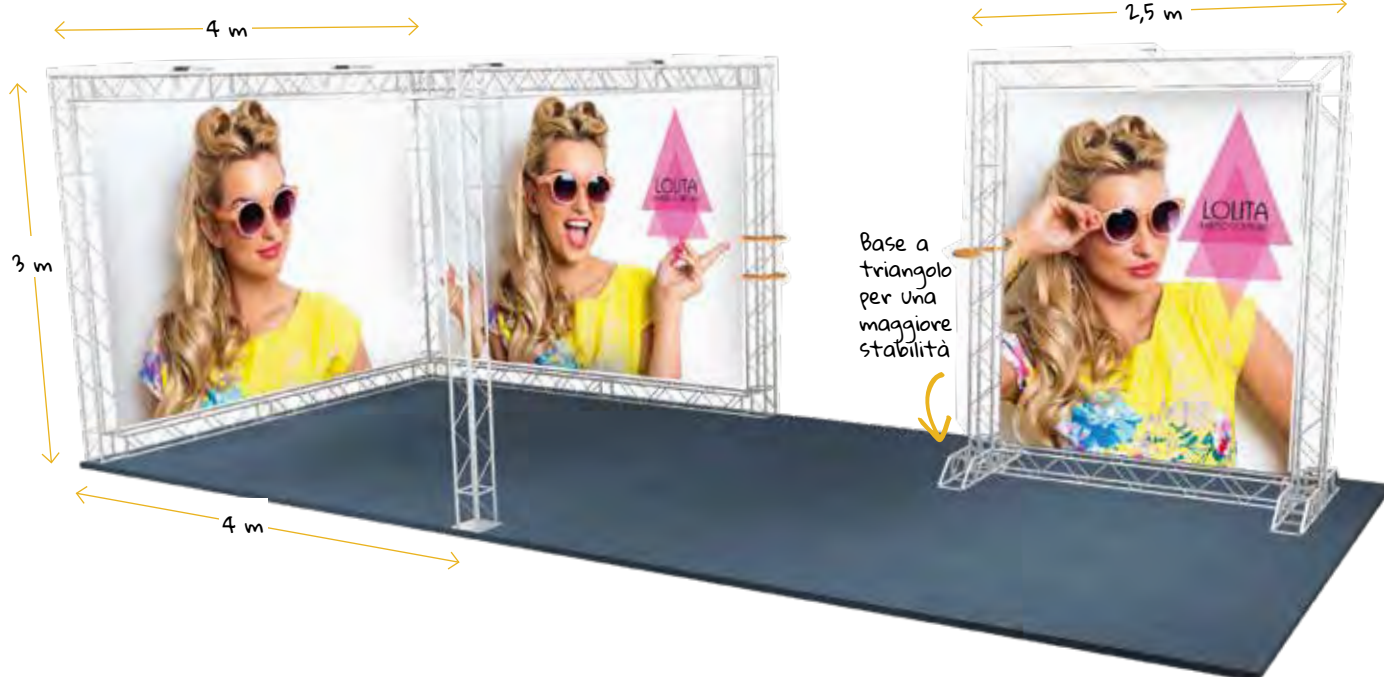

## Soluzioni per effetti scenici

Attrezzature tradizionali dell'universo dello spettacolo, le strutture a traliccio sono utilizzate anche per regolare in maniera uniforme l'illuminazione di un palco o dell'area in cui si tiene l'evento.

Creando la tua configurazione personale, assicuri un tocco di originalità in base al layout degli elementi.

La gamma Arena è progettata per uso interno.





## Arena 36 m<sup>2</sup>



Fino a 6m di  
campata unica



Altissima  
stabilità

Crea un'area di benvenuto  
all'interno dello stand

## Arena 18 m<sup>2</sup>



Ideale per immagini  
bifacciali

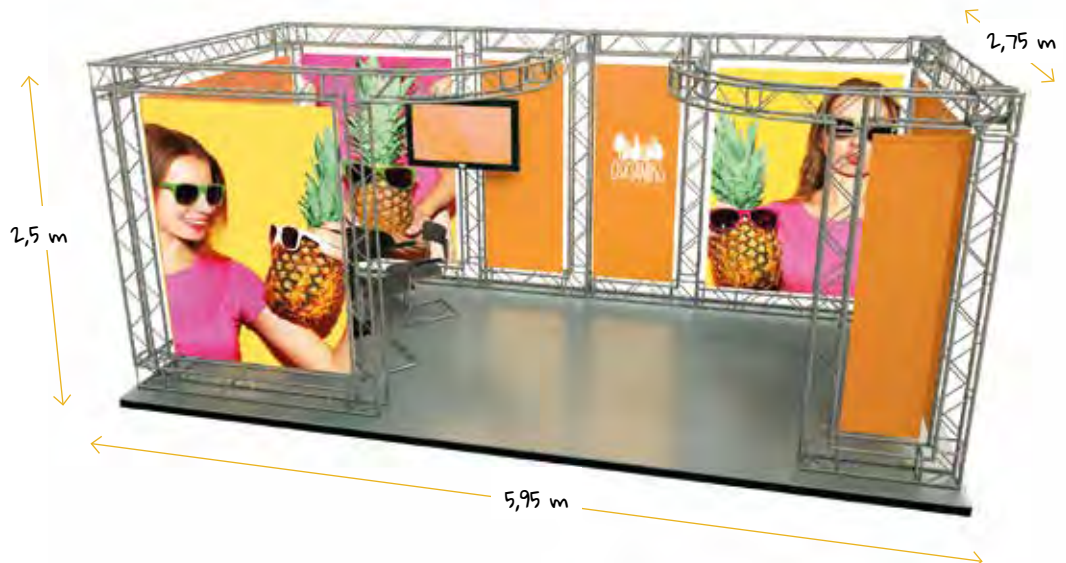

2,5 m

5,95 m

2,75 m





## Arena 20 m<sup>2</sup>



### Porta TV

Aumenta la comunicazione dello stand con i supporti per monitor TV, disponibili in diversi modelli.



Più altezza, più visibilità!



## Produzione controllata per una maggiore qualità

La creazione di strutture modulari Vector, Linear e Formulate richiede un grande know-how ed un controllo totale della produzione degli estrusi in alluminio, la loro piegatura, taglio e saldatura.

Tutte le fasi della produzione vengono eseguite nei nostri impianti da parte dei nostri team di tecnici qualificati che utilizzano strumenti specifici.

Essere in grado di controllare tutte le fasi della produzione ci consente di garantire la qualità delle nostre strutture. Ogni struttura prodotta viene poi pre-assemblata, testata prima della spedizione ed accompagnata da istruzioni di assemblaggio.



Stock permanente  
di profili e tubolari  
in alluminio





## Stampa e confezionamento

Con le nostre stampanti di grande formato che traggono vantaggio dalle ultime innovazioni tecnologiche del settore della stampa, garantiamo il raggiungimento di effetti visivi che miglioreranno il tuo messaggio e si distingueranno dalla concorrenza.

Per garantire immagini di qualità e adatte a tutti gli usi, abbiamo selezionato una vasta gamma di supporti di stampa.

La diversità dei materiali ci consente di rispondere il più accuratamente possibile alle tue esigenze in tempi sempre più brevi. Prima della spedizione, tutte le stampe passano nelle mani esperte delle nostre sarte che ne controllano la qualità e la buona finitura.



Confezionamento





## Consulenza e supporto tecnico

Sia che si tratti di una cornice da muro, autoportante e/o luminosa, le soluzioni modulari offrono un impatto visivo ottimale e design versatili che si adattano a tutti i tipi di ambienti.

Con una vasta scelta tra modelli standard e personalizzati, sei sicuro di trovare sempre la configurazione che soddisferà le tue esigenze ed il tuo budget. Il nostro ufficio progettazione è a tua disposizione per guidarti nella scelta e nella realizzazione della soluzione modulare più adatta al tuo progetto.

I nostri designer ti consiglieranno e proporranno configurazioni completamente personalizzate e ultra creative. Approfitta dell'esperienza di un partner locale che gestisce l'intero progetto dallo studio alla consegna.

Richiedi un rendering 3D  
del tuo progetto



## I nostri servizi

Richiedi un rendering 3D del tuo progetto per avere una panoramica del risultato finale.

Per capire meglio il tuo progetto e permetterci di offrirti le soluzioni migliori, sono disponibili schede informative.

 ARTLANTIS™

Vectorworks®

Utilizza le nostre  
istruzioni







# MODULAR

Soluzioni innovative per punti vendita e stand



[zetasolutions.it](http://zetasolutions.it)

